

Baureihe 0270 (SWMK)

Motortyp 402 743

Technische Daten			
Nennspannung	U_N	[Volt]	24
Leerlaufdrehzahl	n_0	[min ⁻¹]	33
Nennmoment	M_N	[Nm]	4,0
Einschaltdauer		%	
EIN		[min]	
Anlaufmoment	M_A	[Nm]	28,0
Getriebeübersetzung	i		69/1
Anschlusswiderstand	2 Lamellen	R	[mΩ] 2200,0
	4 Lamellen	R	[mΩ] 2000,0
Anschlussinduktivität	2 Lamellen	L	[mH] 4,60
	4 Lamellen	L	[mH] 4,00
Läuferträgheitsmoment	J_R	[kgm ²] × 10 ⁻⁶	58,0
Zahnradwerkstoff			Kunststoff
Hall IC			
Impuls/Umdrehung Abtriebswelle			
Ausgangskanäle			
Bemerkungen	ohne Kappe		
Schutzart			IP 30
Gewicht		[kg]	1,20

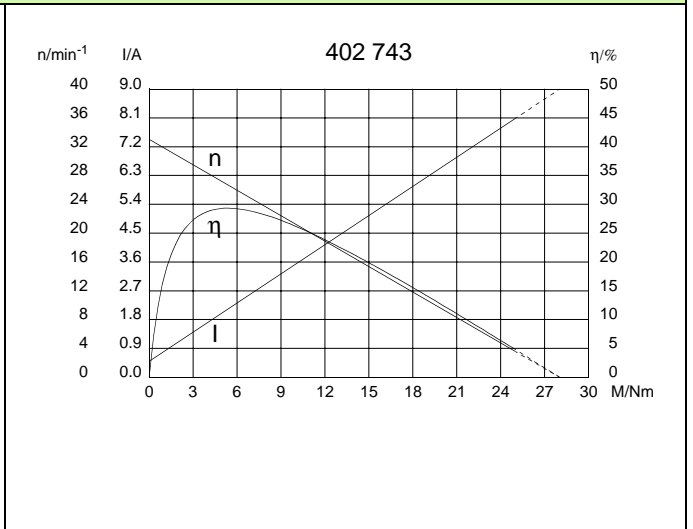
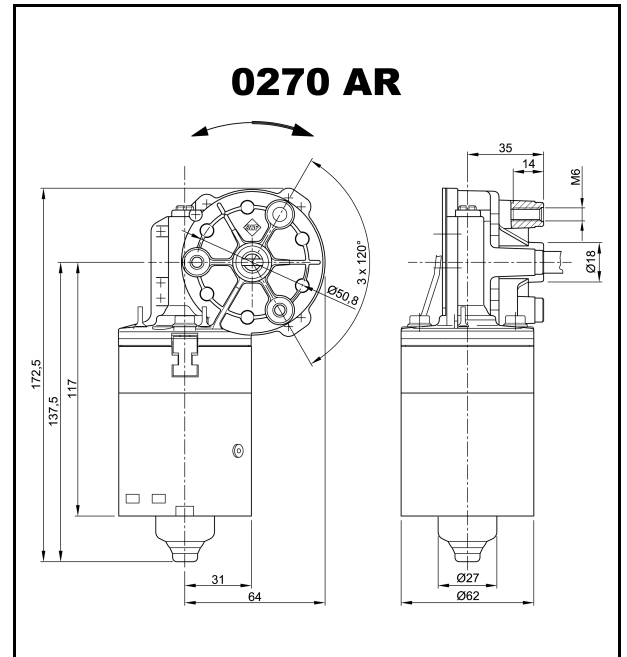

W 36

S 27

K 191

I Flachsteckhülsen 2,8 x 0,8 DIN 46 247